

CDF 35, CDF 45

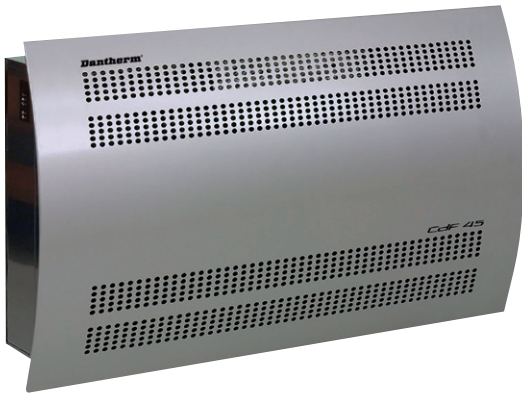

КОНСТРУКТИВНЫЕ ОСОБЕННОСТИ

- Корпус из горячеоцинкованной стали с дополнительным наружным и внутренним эмалевым покрытием.
- Настенный монтаж с помощью кронштейна, входящего в комплект поставки.
- Сливное отверстие, расположенное внизу осушителя.
- Дренажный патрубок для подсоединения водяного шланга диаметром $\frac{1}{2}$ ".
- Встроенный гигростат
- Фильтр на воздухозаборнике.
- Роторный компрессор.
- Радиальный вентилятор в CDF 35 и два радиальных вентилятора в CDF 45.
- Комплект для напольного монтажа (опция).

В систему управления осушителей CDF 35 и CDF 45 входит встроенное активное устройство защиты от обмерзания. Через 30 минут после регистрации датчиком испарителя начала обледенения испарителя происходит автоматическое переключение осушителя на режим оттаивания, во время которого горячий хладагент, минуя конденсатор, проходит непосредственно через испаритель.

ПРЕИМУЩЕСТВА

- Автоматическое поддержание требуемого уровня влажности.
- Удобное управление и понятная индикация.
- Защита от обмерзания.
- Автоматический запуск процесса оттайки.
- Автоматическое отключение при выходе температуры за пределы рабочего диапазона (3 – 30 °C).
- Автоматический запуск при возврате температуры в рабочий диапазон (3 – 30 °C).
- Низкий уровень шума.
- Высокая энергоэффективность.
- Привлекательный дизайн.

ТЕХНИЧЕСКИЕ ХАРАКТЕРИСТИКИ

	Единицы измерения	CDF 35	CDF 45
Рабочий диапазон – влажность	% RH	40 – 100	40 – 100
Рабочий диапазон – температура	°C	3 – 30	3 – 30
Влагосъем (30 °C / 80%) RH	л/сут	32	60
Расход воздуха	м ³ /ч	250	500
Параметры электропитания	В/Гц	1 x 230/50	1 x 230/50
Макс. потребляемый ток	А	3,0	5,3
Макс. потребляемая мощность	кВт	0,7	1,2
Хладагент		R407C	R407C
Количество хладагента	кг	0,600	0,950
Уровень звукового давления (1 м)	дБ(А)	47	49
Вес	кг	60	74
Цвет	RAL	7024/9006	7024/9006
Класс защиты		IPX4	IPX4

КРИВЫЕ ВЛАГОСЪЕМА

CDF 35

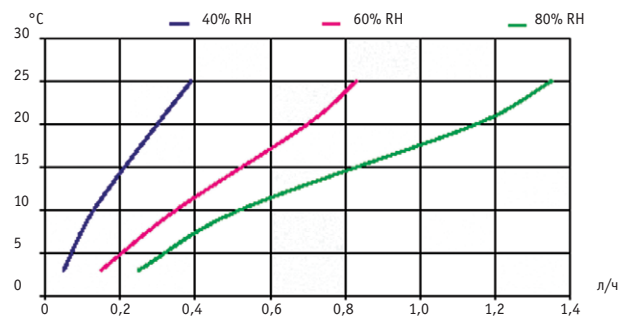

CDF 45

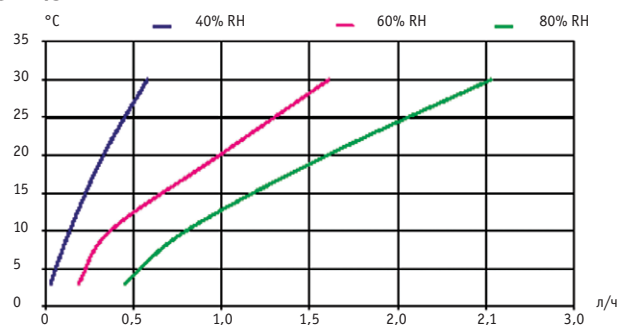

Сфера использования осушителей CDF

- Церкви
- Архивы
- Музеи
- Загородные коттеджи
- Водопроводные сооружения
- Насосные станции

АКСЕССУАРЫ:

- Комнатный гигростат
- Комплект для напольного монтажа
- Устройство дистанционного мониторинга неисправностей

КРИВЫЕ ВЛАГОСЪЕМА

ГАБАРИТНЫЕ РАЗМЕРЫ CDF 10 *

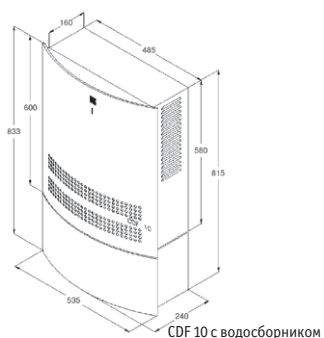
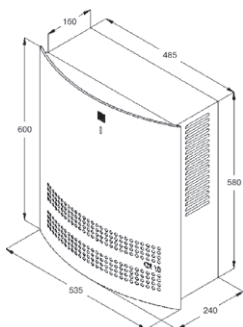

CDF 10 с водосборником

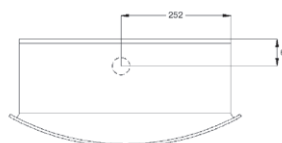

Расположение сливного отверстия

ГАБАРИТНЫЕ РАЗМЕРЫ CDF 35 и CDF 45 *

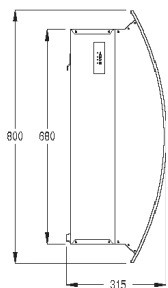
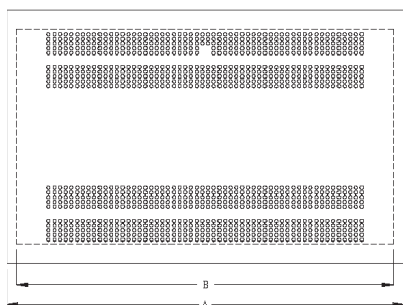

Расположение сливного отверстия

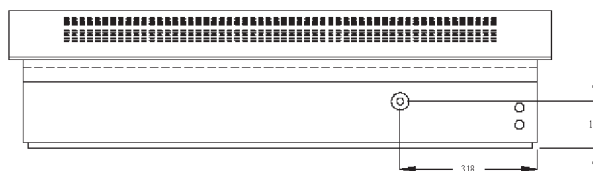

	A	B
CDF 35	950	890
CDF 45	1260	1200

РЕКОМЕНДУЕМОЕ РАЗМЕЩЕНИЕ ОСУШИТЕЛЕЙ CDF 35 и CDF 45 *

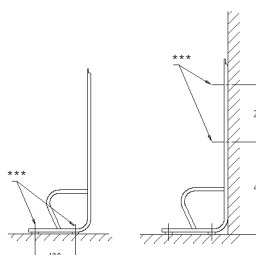
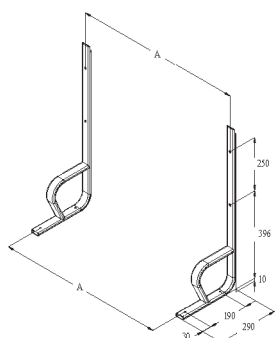
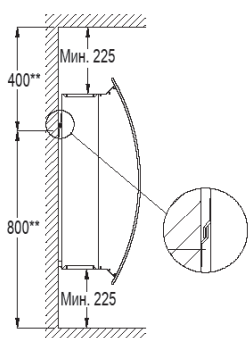

	A
CDF 35	645
CDF 45	950

* Размеры даны в мм.

** Размеры для монтажа кронштейна.

*** Закрепить на стене или на полу.